

Varenummer: 0101053
 Beskrivelse: Seeger låsering A 36 DIN 471
 Fjederstål
 Note: Monteres med ZGA tang

Mål

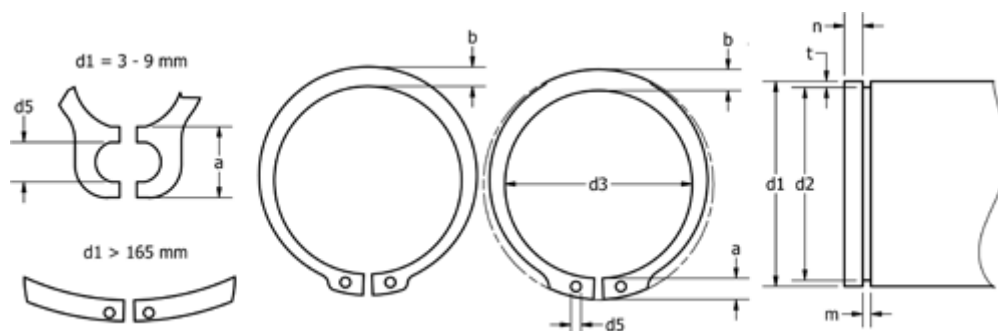

a max	= 5,6	FN kN	= 18.3	s	= 1.75
AN mm ²	= 110.0	FRg kN	= 9.00	t	= 1.00
b	= 4.0	FR kN	= 49.40	Tang	= ZGA-2
Betegnelse	= A36	g	= 2.0	tol	= -0.06
d1	= 36	K kN-mm	= 95.80	tol	= +0,25-0,50
d2	= 34.0	m min	= 1.85	tol	= -0.25
d3	= 33.2	n abl x 1000	= 15.0	vægt kg/1000	= 5.000
d5 min	= 2.5	Nominel træk	= 3.0		